

Panasonic®

Руководство по монтажу

Входящие в комплект Инструкции по монтажу

Сетевая камера

Модель № **WV-S3531L, WV-S3511L, WV-S3131L, WV-S3111L, WV-S3532LM, WV-S3512LM**
Только для профессионального использования

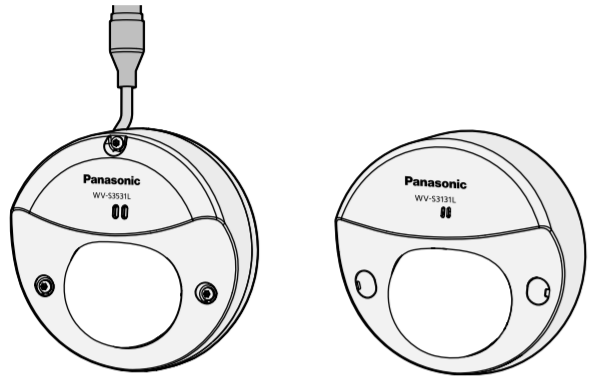

WV-S3531L

WV-S3131L



- Прежде чем приступить к подсоединению или управлению настоящим изделием, следует тщательно изучить настоящую инструкцию и сохранить ее для будущего использования.
- Для получения информации об основном описании данного продукта см. документ "Важная информация" на прилагаемом CD-ROM. Информацию о порядке выполнения настроек и процессе управления этим изделием см. в инструкции по эксплуатации на следующем веб-сайте поддержки Panasonic: <https://security.panasonic.com/download/>
- Перед тем, как прочитать данное руководство, обязательно прочитайте документ "Важная информация".

Panasonic Corporation
<http://www.panasonic.com>

Panasonic i-PRO Sensing Solutions Co., Ltd.
Fukuoka, Japan

Authorised Representative in EU:



Panasonic Testing Centre
Panasonic Marketing Europe GmbH
Winsbergring 15, 22525 Hamburg, Germany

© Panasonic i-PRO Sensing Solutions Co., Ltd. 2019

N0219-1129 PGQP2692YA

Важные правила техники безопасности

- Следует изучить настоящую инструкцию.
- Следует сохранить настоящую инструкцию.
- Следует обратить внимание на все предупреждения.
- Надо соблюдать все правила.
- Нельзя использовать этого прибора вблизи воды. **S3131 S3111**
- Следует очистить только сухими концами. **S3131 S3111**
- Нельзя монтировать прибора вблизи источников тепла, таких как радиаторы, отопительный регистры, печи или прочие устройства (включая усилители), выделяющие тепло.
- Следует применять только приспособления/принадлежности, назначенные изготовителем.
- Следует использовать только тележку, подставку, треножник, кронштейн или стол, оговоренные изготовителем, или поставленные с аппаратурой. При использовании тележки надо внимательно переместить комбинацию тележки и аппаратуры во избежание ранения из-за опрокидывания.



- Во время грозы или при оставлении аппаратуры в бездействии в течение длительного периода надо отключить ее от сети питания.
- Следует обратиться к квалифицированному персоналу по техобслуживанию и ремонту за всеми работами по техобслуживанию и ремонту. Техобслуживание и ремонт требуются во всех случаях, когда аппаратура повреждена, когда силовой кабель или вилка повреждены, когда жидкость пролита, когда какие-либо объекты упали в аппаратуру, когда аппаратура подверглась воздействию атмосферных осадков или влаги, либо же когда аппаратура не работает правильно, либо упала с высоты.

Дефектовка

Перед обращением в сервисный центр см. раздел "Дефектовка" в документе "Важная информация" на CD-ROM и инструкцию по эксплуатации на веб-сайте поддержки Panasonic. Затем подтвердите наличие проблемы.

Открытое программное обеспечение

- Данный продукт содержит открытое программное обеспечение, предоставленное по лицензии GPL (Универсальной общественной лицензии GNU), LGPL (Сокращенной универсальной общественной лицензии GNU) и др.
- Клиенты могут тиражировать, распределять и модифицировать исходный код программного обеспечения по лицензии GPL и/или LGPL.
- См. файл "readme.txt" на предоставленном CD-ROM для получения дополнительной информации о лицензиях открытого программного обеспечения и об исходном коде.
- Следует помнить, что Panasonic не отвечает ни на какие запросы о содержании исходного кода.

ПРЕДУПРЕЖДЕНИЕ:

- Чтобы не допустить травм, данное устройство должно быть надежно закреплено на стене/потолке в соответствии с инструкциями по монтажу.
- Во избежание пожара или поражения электрическим током не следует подвергать настоящий прибор воздействию атмосферных осадков или влаги. **S3131 S3111**
- Прибор не должен подвергаться воздействию каплепадения или брызг. **S3131 S3111**
- Все работы по монтажу настоящего прибора должны выполняться квалифицированным персоналом по техобслуживанию и ремонту или монтажниками систем.
- Установка должна быть выполнена в соответствии со всеми применимыми к данной процедуре нормами.
- Соединения выполнить в соответствии с местными нормами и стандартами.
- Батареи (аккумулятор или установленные батареи) не должны подвергаться избыточному теплу, например такому как, солнечный свет, огонь или подобное.

ВНИМАНИЕ:

- Сетевая камера предназначена только для подключения к сети Ethernet или PoE без маршрутизации на линейных сооружениях.



: Символ постоянного тока

[Українська мова]

Декларация о Соответствии Требованиям Технического Регламента об Ограничении Использования некоторых Вредных Веществ в электрическом и электронном оборудовании (утверждённого Постановлением №1057 Кабинета Министров Украины)

Изделие соответствует требованиям Технического Регламента об Ограничении Использования некоторых Вредных Веществ в электрическом и электронном оборудовании (ТР ОИВВ).

Содержание вредных веществ в случаях, не предусмотренных Дополнением №2 ТР ОИВВ:

- свинец (Pb) – не превышает 0,1 % веса вещества или в концентрации до 1000 миллионов частей;
- кадмий (Cd) – не превышает 0,01 % веса вещества или в концентрации до 100 миллионов частей;
- ртуть (Hg) – не превышает 0,1 % веса вещества или в концентрации до 1000 миллионов частей;
- шестивалентный хром (Cr⁶⁺) – не превышает 0,1 % веса вещества или в концентрации до 1000 миллионов частей;
- полибромбифенолы (PBB) – не превышает 0,1 % веса вещества или в концентрации до 1000 миллионов частей;
- полибромдифеноловые эфиры (PBDE) – не превышает 0,1 % веса вещества или в концентрации до 1000 миллионов частей.

[Українська мова]

Декларация про Відповідність Вимогам Технічного Регламенту Обмеження Використання деяких Небезпечних Речовин в електричному та електронному обладнанні (затверженого Постановою №1057 Кабінету Міністрів України)

Вибір відповідає вимогам Технічного Регламенту Обмеження Використання деяких Небезпечних Речовин в електричному та електронному обладнанні (ТР ОВНР).

Вміст небезпечних речовин у випадках, не обумовлених в Додатку №2 ТР ОВНР:

- свинець (Pb) – не перевищує 0,1 % ваги речовини або в концентрації до 1000 частин на мільйон;
- кадмій (Cd) – не перевищує 0,01 % ваги речовини або в концентрації до 100 частин на мільйон;
- ртуть (Hg) – не перевищує 0,1 % ваги речовини або в концентрації до 1000 частин на мільйон;
- шестивалентний хром (Cr⁶⁺) – не перевищує 0,1 % ваги речовини або в концентрації до 1000 частин на мільйон;
- полібромбифеноли (PBB) – не перевищує 0,1 % ваги речовини або в концентрації до 1000 частин на мільйон;
- полібромдифенілові ефіри (PBDE) – не перевищує 0,1 % ваги речовини або в концентрації до 1000 частин на мільйон.

Информация по обращению с отходами для стран, не входящих в Европейский Союз



Действие этого символа распространяется только на Европейский Союз. Если Вы собираетесь выбросить данный продукт, узнайте в местных органах власти или у дилера, как следует поступать с отходами такого типа.

Об условном обозначении

При описании функций, отведенных только для определенных моделей, используется следующее условное обозначение.

Функции без условного обозначения поддерживаются всеми моделями.

S3531 : Функции с данным обозначением могут применяться при использовании мод. WV-S3531L.

S3511 : Функции с данным обозначением могут применяться при использовании мод. WV-S3511L.

S3131 : Функции с данным обозначением могут применяться при использовании мод. WV-S3131L.

S3111 : Функции с данным обозначением могут применяться при использовании мод. WV-S3111L.

S3532 : Функции с данным обозначением могут применяться при использовании мод. WV-S3532LM.

S3512 : Функции с данным обозначением могут применяться при использовании мод. WV-S3512LM.

* **XXXXX** : Модель для наружной установки **XXXXX** : Модель для внутренней установки

Об инструкциях для пользователя

Документация продукта состоит из следующих документов.

- Руководство по монтажу (настоящий документ):** Поясняет установку, монтаж, подключения кабелей и регулировку площади обзора.
- Важная информация (включены в CD-ROM):** Содержит следующую основную информацию об этом изделии: Меры предосторожности при установке, Составные части и функции и т. д.
- Инструкция по эксплуатации (на веб-сайте поддержки Panasonic):** Посвящена пояснению порядка настройки и управления этим изделием.

Замечание:

- Внешний вид и прочие детали, показанные в данном руководстве, могут отличаться от фактического изделия в пределах, когда это не помешает нормальному использованию по причине улучшения изделия.
- "Контрольный №: C****>", используемый в данном документе, следует использовать для поиска информации на веб-сайте поддержки Panasonic и нахождения нужной информации.

Стандартные аксессуары

Руководство по монтажу (настоящий документ)..... 1 шт. CD-ROM*1 1 шт.
Important Safety Instructions..... 1 шт. Этикетка с кодом*2 1 шт.
Гарантийный формуляр..... 1 шт.

*1 CD-ROM содержит несколько инструкций по эксплуатации и различные виды программных средств.
*2 Для управления сетью может потребоваться данная этикетка. Нужно соблюдать осторожность, чтобы не утратить эту этикетку.

Для монтажа применяются нижеуказанные детали.

Шаблон..... 1 шт.

S3531 S3511 S3532 S3512

Наконечник (шестигранный ключ)..... 1 шт.
Кожух для кабеля..... 1 шт.
Регулятор объектива..... 1 шт.
* Регулятор объектива используется только во время обслуживания.

S3531 S3511
Водонепроницаемая крышка разъема RJ45..... 1 шт.
Колпачок водонепроницаемого разъема RJ45..... 1 шт.

S3532 S3512

Наконечник

Наконечник

Подготовка

Другие необходимые элементы (не включены)

Ниже приведены способы установки камеры на потолке или стене

Подготовьте необходимые детали для каждого способа установки до начала инсталляции. Далее приведены требования к различным способам установки.

Способ монтажа	Установочные винты/анкерные болты
При установке камеры непосредственно на потолок или стену	M4 / 3 шт.
При установке в соединительную коробку или другую деталь. S3531 S3511 S3532 S3512	
* При установке крышки соединительной коробки (приобретаем, на месте) подготовьте приобретенную на месте металлическую крышку в соответствии с формой соединительной коробки.	M4 / 2 шт.

Снимите корпус

S3531 S3511 S3532 S3512

- С помощью наконечника (аксессуара) ослабьте крепежные винты корпуса (в 3 местах).
- Снимите корпус, удерживая его с обеих сторон.
- Удалите упаковку с внутренней стороны крышки купола.

S3131 S3111

- Плоской отверткой откройте крышку винта (в 2 местах), а затем крестовой отверткой открутите крепежные винты корпуса (в 2 местах).
- Снимите корпус, удерживая его с обеих сторон.
- Удалите упаковку с внутренней стороны крышки купола.

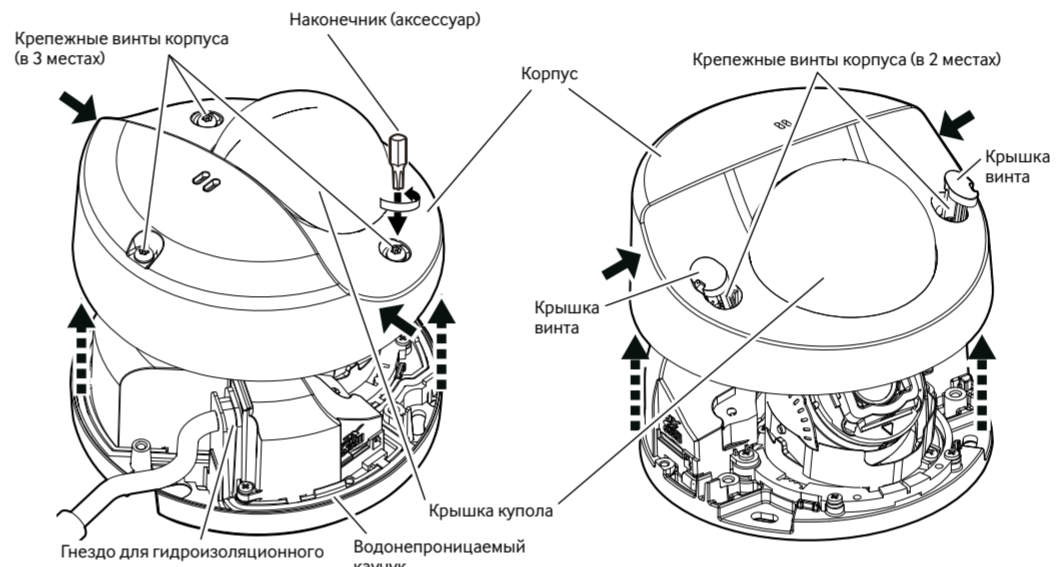

Замечание:

- По завершении установки не снимайте защитную пленку с крышки купола пока не прикрепите корпус.
- Поскольку кабель и гнездо для гидроизоляционного каучука сцеплены, снять корпус может быть трудно. **S3531 S3511 S3532 S3512**

Установка

Задачи установки объясняются с помощью 6 шагов.

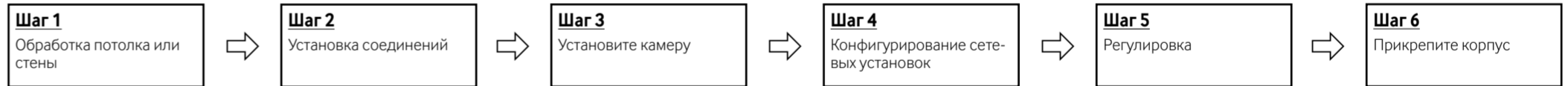

Шаг 1 Обработка потолка или стены

[Присоединение кабеля через отверстия в потолке или стене]

Поместите шаблон (аксессуар) на потолок или стену, разметьте отверстия для протягиваемого кабеля и крепежных винтов (в 3 местах), а затем проделайте отверстия.

[Присоединение кабеля через отверстие для доступа к боковому кабелю]

Поместите шаблон (аксессуар) на потолок или стену, разметьте отверстия для крепежных винтов (в 3 местах), а затем проделайте отверстия.

ВНИМАНИЕ:

- Перед запуском установки следует отключить источник питания каждой системы (концентратор PoE и т. д.).
- Выполните гидроизоляцию так, чтобы исключить попадание воды в конструкцию через отверстия для крепежных винтов камеры или отверстие для проводки. **S3531 S3511 S3532 S3512**

Замечание:

- Используйте шаблон (аксессуар) стороной со стрелкой, обращенной к вам.
- Установка на потолок:
Поместите шаблон так, чтобы стрелка указывала на лицевую сторону камеры (сторона объектива).
- Установка на стену:
Поместите шаблон так, чтобы стрелка указывала вниз.
- При установке камеры в существующую распределительную коробку обработка потолка или стены не требуется. **S3531 S3511 S3532 S3512**

Шаг 2 Установка соединений **S3131 S3111**

Подключите кабель Ethernet к сетевому разъему RJ-45.

ВНИМАНИЕ:

- Максимальная длина кабеля равна 100 м.

ВНИМАНИЕ:

- При замене существующих моделей (WV-SFV130/WV-SFV110/WV-SW155/WV-SW158) и установке в одноблочную соединительную коробку будьте внимательны, так как направление камеры будет изменено на 90° вбок. **S3531 S3511 S3532 S3512**
- Минимальное требуемое сопротивление выдергиванию каждого винта или анкерного болта составляет 196 N или более.
- Выберите винты, соответствующие типу места, где будет установлена камера. При этом не следует использовать деревянные винты и гвозди.
- Если место монтажа, такое как гипсокартонная плита, слишком непрочное для выдерживания общей массы, то зона под монтаж должна быть достаточно укреплена.

Установка карты памяти microSD

Выполните следующие шаги, если необходимо вставить карту памяти microSD.

- Вставьте карту памяти microSD в разъем microSD стороной с надписями вверх.
- Вставьте карту памяти microSD в разъем microSD до щелчка.
- После щелчка уберите палец с карты памяти microSD и убедитесь, что ее задняя часть не выступает над поверхностью разъема microSD (поверхность с символом microSD).

* Для получения информации об установке и извлечении карт памяти microSD см. документ "Важная информация" на прилагаемом CD-ROM.

* Эта иллюстрация представляет WV-S3131L.

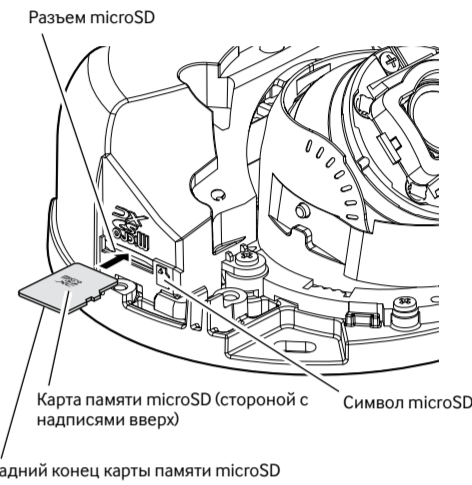

Подготовка отверстия доступа параллельного кабеля **S3131 S3111**

При установке камеры непосредственно на потолок или стену с открытыми кабелями вырежьте часть корпуса, чтобы открыть отверстие для доступа к кабелю на стороне корпуса, а затем пропустите кабели через боковую панель корпуса.

ВНИМАНИЕ:

- Для предотвращения травм и защиты кабелей снимите надфилем острые кромки на участке для доступа к боковому кабелю.

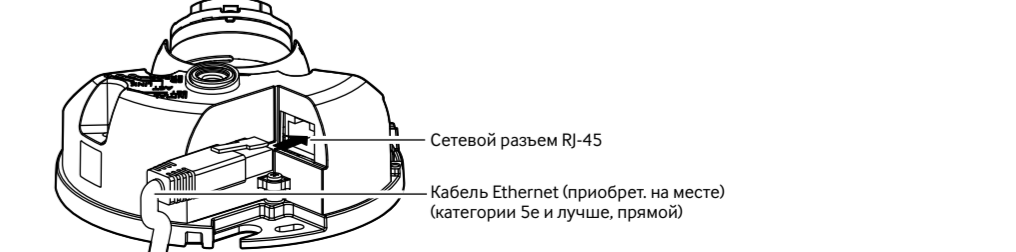
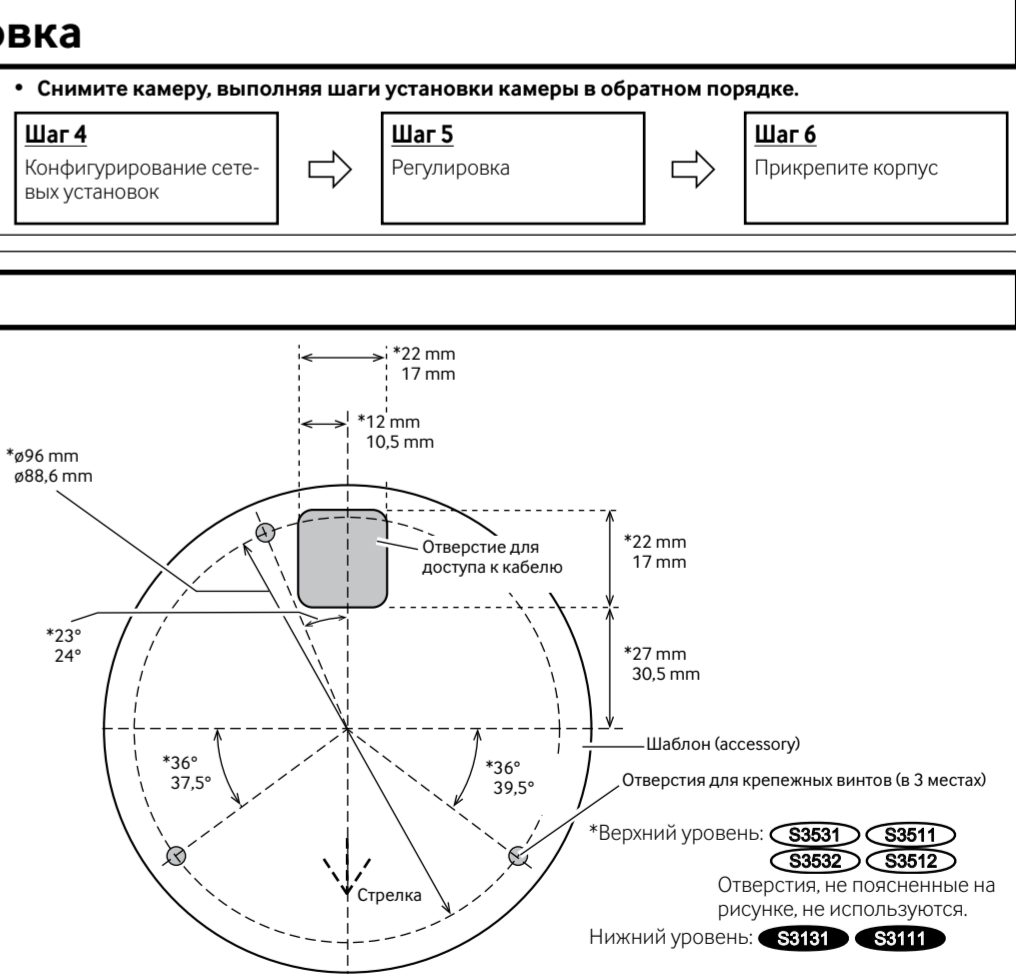

Шаг 2 Установка соединений S3531 S3511 S3532 S3512

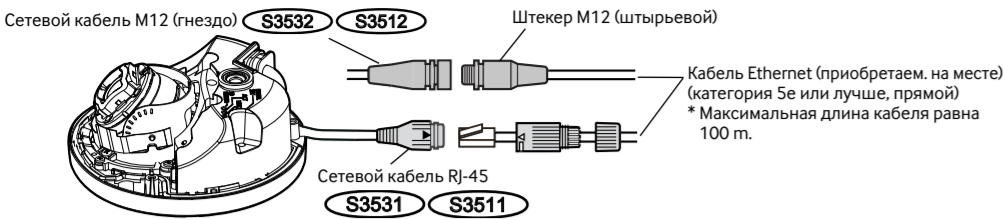

Подсоедините Ethernet-кабель (категории 5е и лучше, прямой) к сетевому кабелю RJ45.

1 Первый проход кабеля Ethernet через колпачок водонепроницаемого разъема RJ45 (аксессуар), а затем через крышку водонепроницаемого разъема RJ45 (аксессуар). Далее используйте специальный инструмент (приобретаем, на месте) для закрепления штекера RJ45 (приобретаем, на месте) к концу кабеля Ethernet.

• Будьте осторожны, чтобы не удалить резиновые части из крышки водонепроницаемого разъема RJ45.

2 Вставьте штекер RJ45 в водонепроницаемый разъем RJ45, подключенный к камере.

3 Подключите крышку водонепроницаемого разъема RJ45 к водонепроницаемому разъему RJ45, а затем поверните крышку водонепроницаемого разъема RJ45 до тех пор, пока метки "C" не совпадут.

4 Присоедините колпачок водонепроницаемого разъема RJ45 к крышке водонепроницаемого разъема RJ45 и поверните колпачок водонепроницаемой крышки RJ45 до тех пор, пока не будет устранен зазор между ним и крышкой водонепроницаемого разъема RJ45.

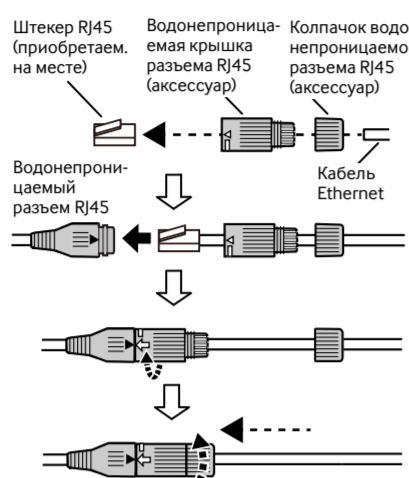

ВНИМАНИЕ:

- Внешние размеры кабеля Ethernet составляют от 6,5 мм до 6,6 мм.
- Если не следовать процедуре для водонепроницаемой части разъема RJ45 (аксессуар) корректно, водонепроницаемые свойства могут быть поставлены под угрозу. Не устанавливайте камеру, где водонепроницаемый разъем RJ45 будет подвержен постоянному воздействию дождя или влаги.
- При извлечении водонепроницаемого разъема RJ45 обязательно сначала ослабьте крышку водонепроницаемого разъема RJ45, поверните крышку водонепроницаемого разъема RJ45 в направлении, противоположном направлению установки, и снимите ее. (Если крышка водонепроницаемого разъема RJ45 извлечена, когда метка "C" крышки водонепроницаемого разъема RJ45 совмещена с меткой "►" водонепроницаемого разъема RJ45, водонепроницаемый разъем RJ45 может быть поврежден)

Подсоедините Ethernet-кабель (категории 5е и лучше, прямой) к сетевому кабелю M12 (гнездо).

1 Вставьте штекер M12 в сетевую кабель M12, подключенный к камере.

2 Надежно закрепите разъем, повернув оба кольца в противоположных направлениях.

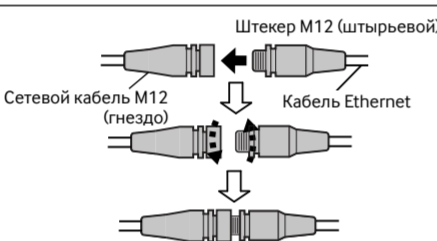

Шаг 4 Конфигурирование сетевых установок

Временно отключите сетевой экран для настройки параметров камеры. После того, как конфигурация камеры будет завершена, верните ее в исходное состояние. За информацией относительно конфигурирования настроек сети следует обращаться к сетевому администратору или Вашему провайдеру Интернет-услуг.

[1] Вставьте прилагаемый CD-ROM в дисковод CD-ROM ПК.

Отобразится Лицензионное соглашение. Прочитав Соглашение, выбирают "I accept the term in the license agreement", а затем щелкают по [OK]. => Отобразится окно запуска.

Замечание:

- Если не выводится на экран окно лаунчера, то делают двойной щелчок по файлу "CDLauncher.exe" на CD-ROM.
- См. раздел "Использование CD-ROM" в Инструкции по эксплуатации на веб-сайте поддержки Panasonic для получения более детальной информации о CDLauncher



[2] Нажмите кнопку [Run], которая находится рядом с [IP Setting Software].

=> Отобразится экран [Panasonic IP Setting].
Отобразится MAC-адрес/IP-адрес обнаруженной камеры.

[3] Выберите камеру, которую хотите настроить (1), и нажмите [Network Settings] (2) для доступа к сетевым настройкам. Затем нажмите [Access Camera] (3).

Замечание:

- Выберите камеру с тем же MAC-адресом, соответствующим MAC-адресу, напечатанному на камере, которую хотите настроить.



Шаг 3 Установите камеру

[1] Установите камеру

■ Установка камеры непосредственно на потолок или стену

Прикрепите камеру крепежными винтами (3 шт.) (M4; приобретаем, на месте). Минимальное требуемое сопротивление выдерживанию: 196 N/на каждый винт.
* Когда камера устанавливается на потолке или стене, и вы делаете отверстие, чтобы проложить кабели зади камеры, используйте защитный кожух для кабелей (аксессуар), чтобы кабели не были видны снаружи. При установке камеры на потолок или стену также затяните защитный кожух для кабелей.

ВНИМАНИЕ:

- Не прикасайтесь к объективу.
- При затягивании винтов (приобретаем, на месте) будьте осторожны, чтобы крепежный винт не контактировал с кабелем.

S3531 S3511 S3532 S3512

Крепежные винты (3 шт.) (M4; приобретаем, на месте)

Защитный кожух для кабелей (аксессуар)

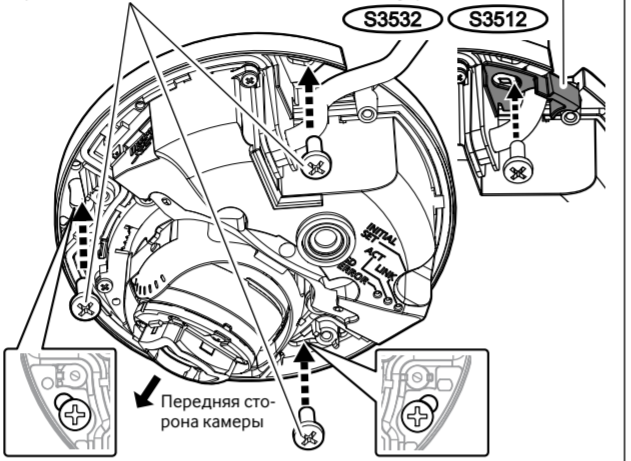

* Затяните 2 крепежных винта на стороне объектива, используя щелевые отверстия на лицевой стороне камеры.

■ Использование двухблочной соединительной коробки

Установка камеры в двухблочную соединительную коробку с помощью винтов (2 шт.) (M4; приобретаем, на месте).

ВНИМАНИЕ:

- Подготовьте крепежные винты (2 шт.) (M4; приобретаем, на месте) в соответствии с характеристиками отверстий под винт в используемой двухблочной соединительной коробке.

[2] После прикрепления камеры подключите питание к системе. (питание от концентратора PoE и т. д.)

S3131 S3111

Крепежные винты (3 шт.) (M4; приобретаем, на месте)

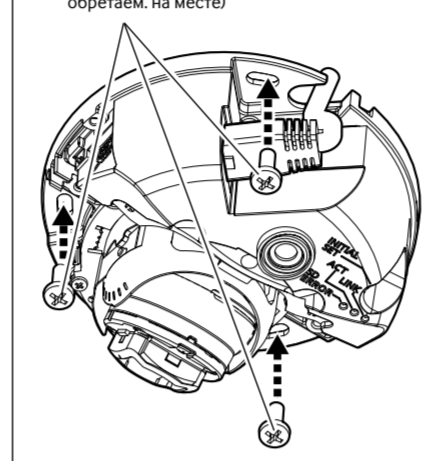

* Изображение формы соединительной коробки.

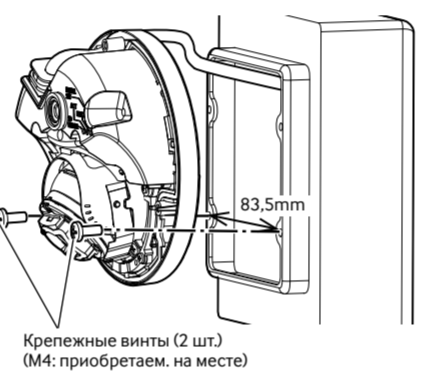

[4] Когда отображается окно регистрации администратора, введите "Имя пользователя", "Пароль" и "Повторить пароль", следуя инструкциям, отображенным на экране, а затем щелкните кнопку [Установ.].

Храните имя пользователя и пароль в надежном месте, где никто не будет иметь к ним доступа для обеспечения безопасности. После завершения регистрации камера будет автоматически повторно подсоединена, и отобразится окно аутентификации. Введите имя и пароль зарегистрированного пользователя. Значением по умолчанию для аутентификации пользователя является опция "Вкл.". Для получения дополнительной информации см. раздел "Предисловие" в Инструкции по эксплуатации на веб-сайте поддержки Panasonic.

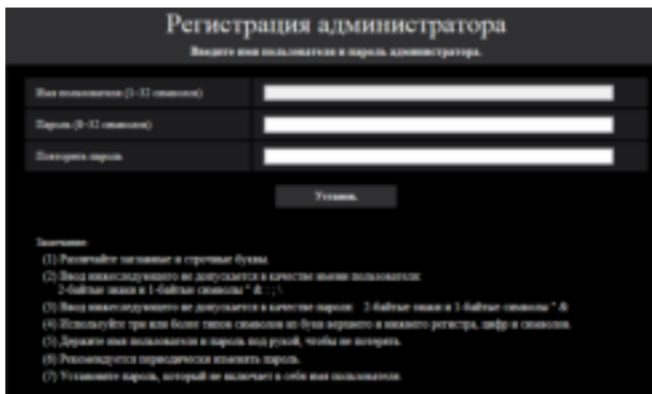

ВНИМАНИЕ:

- Когда камера используется через Интернет, настройка идентификации пользователя на "Откл." может привести к случайному доступу третьей стороны. Оставьте идентификацию пользователя, установленную в положение "Вкл."

[5] Когда отображаются живые изображения камеры, сетевое соединение завершено.

Замечание:

- Для получения дополнительной информации см. Инструкцию по эксплуатации на веб-сайте поддержки Panasonic.
- Пожалуйста, установите [Время и дата] на экране [Основная] в "Установ." перед использованием камеры.
- Невозможно отображать изображения H.265 (или H.264) или MJPEG, принимать аудиосигналы, отображать журналы и использовать широкий экран, если на ПК не установлена программа для просмотра "Network Camera View 4S".
- В зависимости от операционной среды Вашего ПК может потребоваться некоторое время для отображения изображений.
- На момент покупки аудиорежим установлен на "Откл.". При необходимости измените настройку на экране "Аудио" в меню "Установ."
- Благодаря усилению мер безопасности в "IP Setting Software", "Network Settings" нельзя изменить по истечении примерно 20 минут после включения питания камеры, которую нужно настроить. (Когда эффективный период настроен на "Только 20 min" в настройке "Экспресс-установка IP") Однако уставки можно изменить по истечении 20 минут для камер в режиме начальной настройки.

Если снимки не отображаются, установите веб-браузер в режим совместимости. Для получения дополнительной информации о конфигурации см. наш веб-сайт (<https://security.panasonic.com/support/info/> <Контрольный №: C0104>)

Шаг 5 Регулировка

Отрегулируйте угол обзора камеры

- Отрегулируйте горизонтальный угол (панорамирование) (PAN), зажав боковые части камеры (A).
- Отрегулируйте угол наклона (поворот относительно вертикальной оси) (YAW) и вертикальный угол (TILT).

1 Ослабьте крепежный винт наклонной/вертикальной поверхности (TILT/YAW).

ВНИМАНИЕ:

- Крепежный винт TILT/YAW имеет смысл ослаблять примерно на 1 оборот. Не открывайте его более чем необходимо.

2 Отрегулируйте угол наклона (поворот относительно вертикальной оси) (YAW) и вертикальный угол (TILT), зажав внешние части объектива (B).

3 Зафиксируйте каждую часть, затягивая винт-ограничитель TILT/YAW.
Рекомендуемый крутящий момент при затяжке винтов: 0,2 N·m

* Эта иллюстрация представляет WV-S3131L.

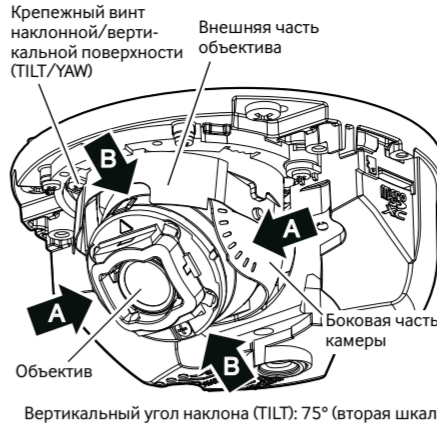

Шаг 6 Прикрепите корпус

S3531 S3511 S3532 S3512

[1] Прикрепите корпус

- Установите корпус, совместив сторону крышки купола корпуса с передней частью камеры (отметка ★ на приведенном ниже рисунке) так, чтобы камера была закрыта крышкой купола.
- Прикрепите корпус к камере, используя наконечник (аксессуар), чтобы затянуть крепежные винты корпуса (в 3 местах).

ВНИМАНИЕ:

- Убедитесь, что гидроизоляционный каучук, установленный в гнезде вокруг камеры, не высклизывает из гнезда, а затем установите корпус.
- Если корпус установлен параллельно корпусу камеры, внутренняя часть крышки купола может соприкоснуться с камерой и стать причиной отклонения от заданного угла обзора.
- Надежно затяните крепежные винты корпуса (в 3 местах). В противном случае воздействие воды может привести к повреждению или неисправности камеры, а падение корпуса может привести к травме. Рекомендуемый крутящий момент при затяжке винтов: 0,8 N·m

[2] Снимите защитную пленку с внешней стороны крышки купола.

ВНИМАНИЕ:

- После удаления защитной пленки не прикасайтесь к крышке купола руками.

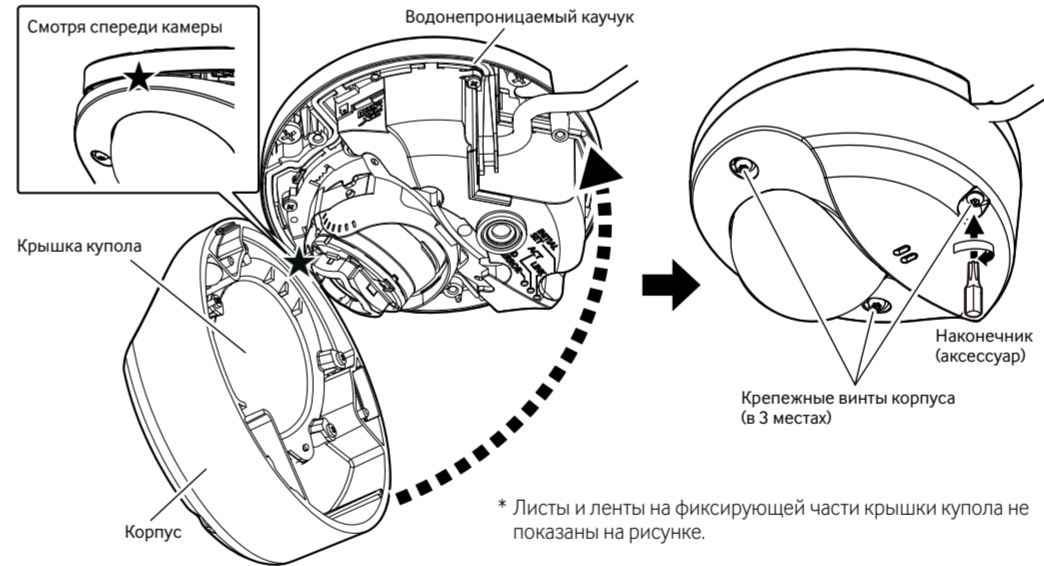

S3131 S3111

[1] Прикрепите корпус

- Установите корпус, совместив сторону крышки купола корпуса с передней частью камеры (отметка ★ на приведенном ниже рисунке) так, чтобы камера была закрыта крышкой купола.
- Затяните крепежные винты корпуса (в 2 местах) с помощью крестообразной отвертки.
- Закройте крышку винта.

ВНИМАНИЕ:

- Если корпус установлен параллельно корпусу камеры, внутренняя часть крышки купола может соприкоснуться с камерой и стать причиной отклонения от заданного угла обзора.
- Надежно затяните крепежные винты корпуса (в 2 местах).
В противном случае падение корпуса камеры может привести к травме.
Рекомендуемый крутящий момент при затяжке винтов: 0,4 N·m

[2] Снимите защитную пленку с внешней стороны крышки купола.

ВНИМАНИЕ:

- После удаления защитной пленки не прикасайтесь к крышке купола руками.

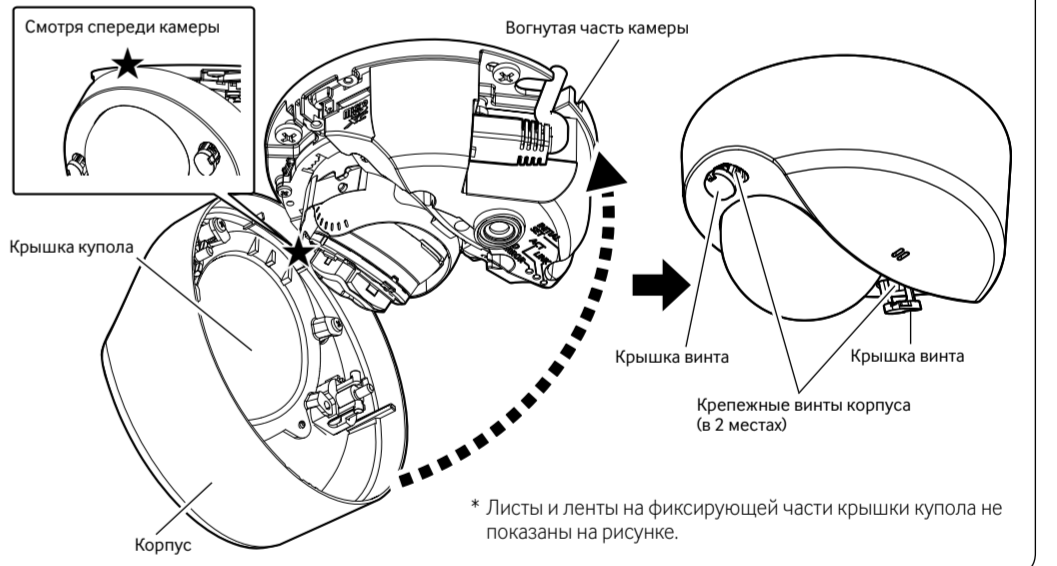

Части и функции

S3531 S3511 S3532 S3512

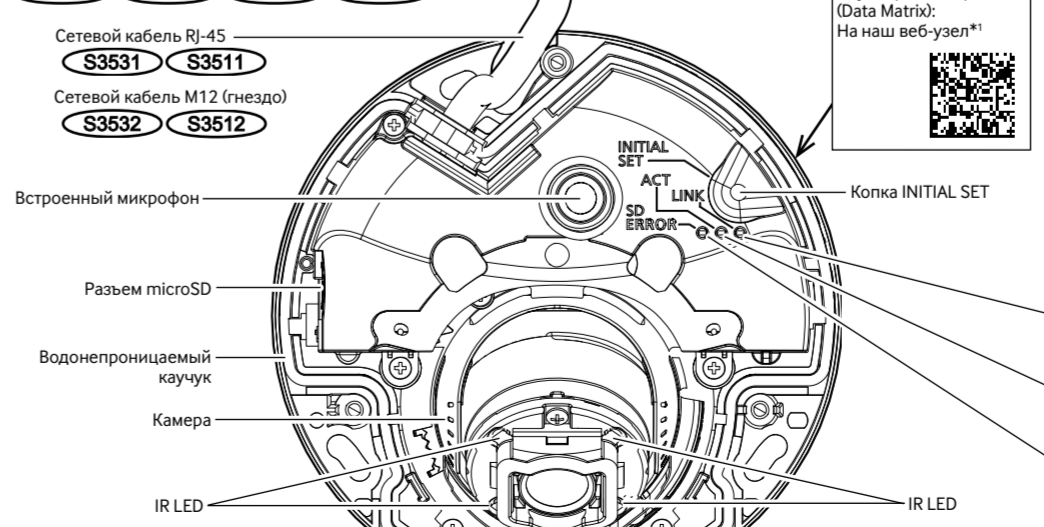

S3131 S3111

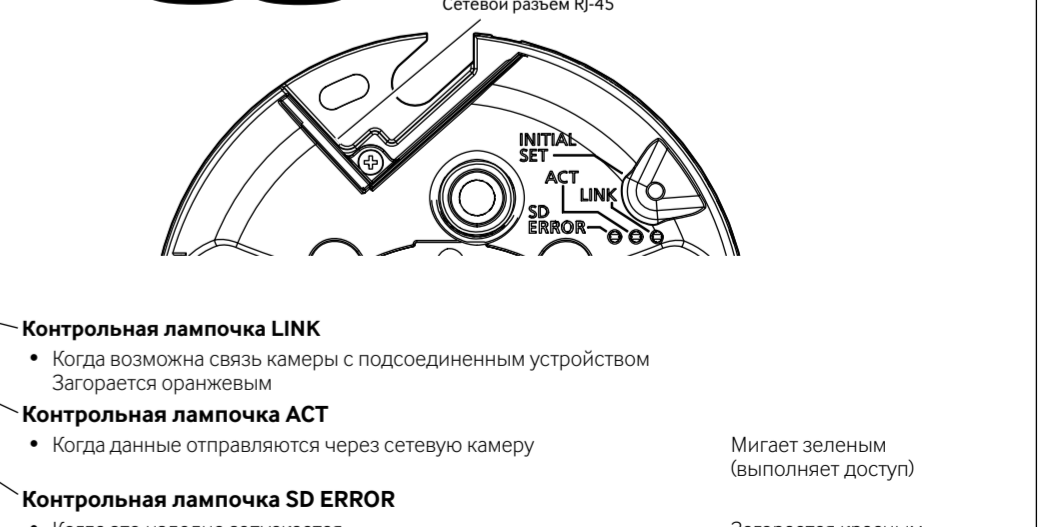

*1 В зависимости от используемого приложения для сканирования, возможно, Матрица данных не будет прочитана правильно. В этом случае перейдите на сайт напрямую, введя следующий URL адрес: https://security.panasonic.com/support/qr_sp_select/

Контрольная лампочка LINK

- Когда возможна связь камеры с подсоединенным устройством
- Загорается оранжевым

Контрольная лампочка ACT

- Когда данные отправляются через сетевую камеру

Контрольная лампочка SD ERROR

- Когда это изделие запускается
- Когда карта памяти microSD распознана нормально
- Когда разъем microSD не используется или обнаружена неисправность карты microSD после включения камеры

Мигает зеленым (выполняет доступ)

Загорается красным

Загорается красным → Гаснет

Загорается красным → Остается гореть красным